

GLI STRUMENTI DEGLI SCIENZIATI

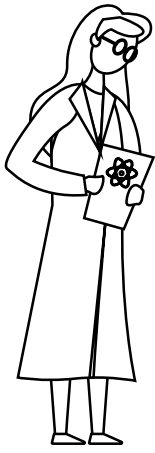

Gli scienziati studiano il mondo naturale e cercano di capire come funziona. Per fare questo, usano diversi strumenti che li aiutano a osservare, misurare, registrare e analizzare i fenomeni che li interessano. Ecco alcuni degli strumenti più comuni usati dagli scienziati e a cosa servono.

Maestra Mary

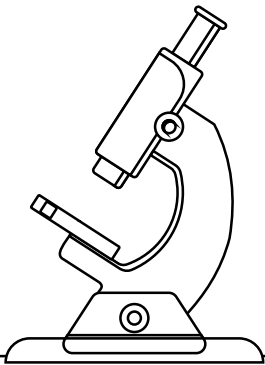

Il **MICROSCOPIO** è uno strumento che permette di vedere gli oggetti invisibili all'occhio umano.

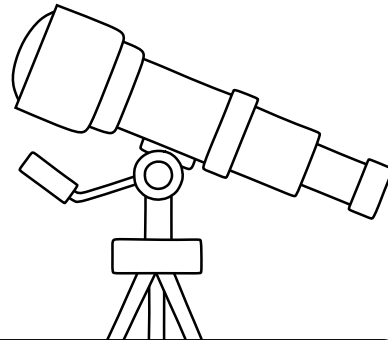

Il **TELESCOPIO** è uno strumento che serve a osservare gli oggetti molto lontani nello spazio.

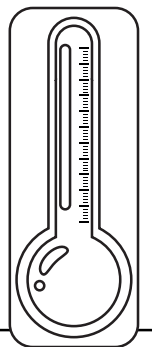

Il **TERMOMETRO** è uno strumento che serve a misurare la temperatura degli oggetti.

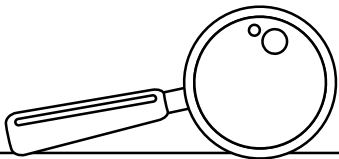

La **LENTE DI INGRANDIMENTO** è uno strumento che permette di vedere più grandi gli oggetti piccoli.

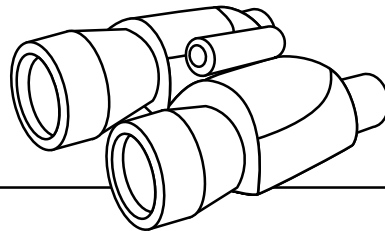

Il **BINOCOLO** è uno strumento che serve a osservare le cose lontane.

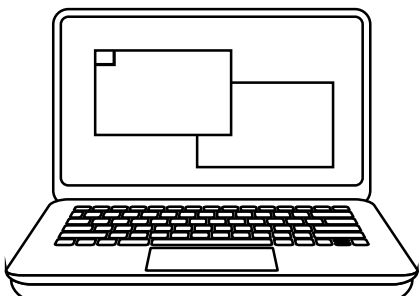

Il **COMPUTER** è uno strumento che serve a elaborare i dati in modo veloce e preciso.

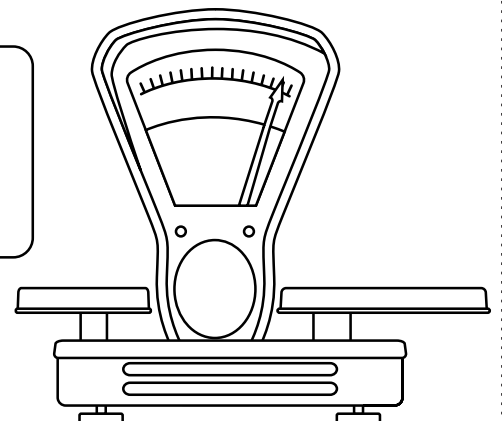

La **BILANCIA** è uno strumento che serve a misurare il peso degli oggetti.

attività

- Disegna uno degli strumenti degli scienziati e scrivi a cosa serve.
- Cerca su Internet o su un libro il nome di uno scienziato famoso e scrivi che strumenti ha usato per le sue scoperte.